

Logamax plus GB172 T

GB172-24 T50

Buderus

Przeczytać uważnie przed przystąpieniem do obsługi.

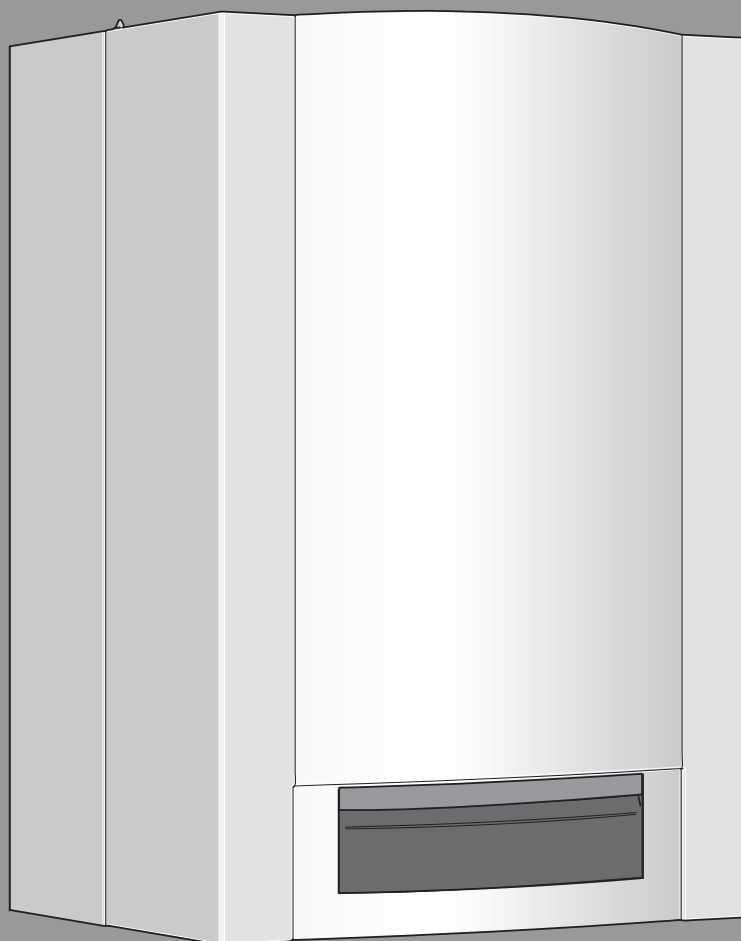

6 720 644 018-00-10



Wstęp

Szanowny Kliencie!

Ciepło jest naszym żywiołem - i to od ponad 275 lat. Od początku całą naszą energię i zamiłowanie inwestujemy w kreowanie indywidualnych rozwiązań tworzących komfortowy klimat.

Niezależnie od tego, czy chodzi o ciepło, ciepłą wodę lub wentylację - produkty firmy Buderus zapewniają najekonomiczniejszą technikę grzewczą w potwierdzonej jakości Buderus, która zapewni klientowi komfort w sposób niezawodny i na długie lata.

W naszej firmie produkcja odbywa się przy wykorzystaniu najnowocześniejszych technologii, zwracamy uwagę na to, aby nasze produkty były w efektywny sposób ze sobą zestrojone.

Pierwzoplanową rolę odgrywają przy tym ekonomiczność i przyjazność dla środowiska naturalnego.

Dziękujemy Państwu za to, że zdecydowaliście się na zakup produktu naszej firmy a tym samym także na efektywne wykorzystanie energii przy równocześnie wysokim komforcie. Aby zachować takie warunki na dłuższy czas, proszę dokładnie zapoznać się z instrukcją obsługi. Gdyby mimo to pojawiły się problemy, proszę zwrócić się do swojego instalatora. Udzieli on Państwu w każdej chwili wszelkiej pomocy.

Instalator jest w danej chwili nieosiągalny? Nasz serwis działa całą dobę!

Życzymy Państwu dużo zadowolenia z nowego produktu firmy Buderus.

Zespół firmy Buderus

Spis treści

1	Objaśnienie symboli i wskazówki dotyczące bezpieczeństwa	2
1.1	Objaśnienie symboli	2
1.2	Ogólne wskazówki dotyczące bezpieczeństwa	3
2	Informacje o urządzeniu	5
2.1	Użytkowanie zgodne z przeznaczeniem	5
2.2	Deklaracja zgodności	5
2.3	Przegląd typów	5
2.4	Dane dotyczące zużycia energii	5
3	Przygotowanie kotła do pracy	6
3.1	Przegląd przyłączy	6
3.2	Otwarcie kurka gazowego	6
3.3	Otwarcie zaworów serwisowych	6
3.4	Kontrola ciśnienia roboczego w instalacji c.o.	6
3.5	Uzupełnianie wody grzewczej	7
4	Obsługa	7
4.1	Przegląd elementów obsługi	8
4.2	Wskazania na wyświetlaczu	9
4.3	Włączenie/wyłączenie kotła	9
4.4	Załączenie	10
4.4.1	Załączenie/wyłączenie trybu grzewczego	10
4.4.2	Ustawienie maksymalnej temperatury zasilania	10
4.5	Ustawienie przygotowania c.w.u.	11
4.5.1	Załączenie/wyłączenie trybu c.w.u.	11
4.5.2	Ustawienie temperatury c.w.u.	11
4.6	Ustawienie systemu regulacyjnego	12
4.7	Załączenie/wyłączenie ręcznego trybu letniego	12
4.8	Ustawienie ochrony przed zamarzaniem	12

5	Wskazówki dotyczące oszczędzania energii	13
6	Usuwanie usterek	13
7	Konserwacja	13
8	Ochrona środowiska i utylizacja	13
9	Skrócona instrukcja obsługi	14

1 Objąsnienie symboli i wskazówki dotyczące bezpieczeństwa

1.1 Objąsnienie symboli

Wskazówki ostrzegawcze



Wskazówki ostrzegawcze oznaczono w tekście trójkątem ostrzegawczym.

Dodatkowo wyrazy te oznaczają rodzaj i ciężar gatunkowy następstw zaniechania działań zmierzających do uniknięcia zagrożenia.

Zdefiniowane zostały następujące wyrazy ostrzegawcze używane w niniejszym dokumencie:

- **WSKAZÓWKA** oznacza ryzyko wystąpienia szkód materialnych.
- **OSTROŻNOŚĆ** oznacza ryzyko wystąpienia obrażeń ciała o stopniu lekkim lub średnim.
- **OSTRZEŻENIE** oznacza ryzyko wystąpienia ciężkich obrażeń ciała lub nawet zagrożenie życia.
- **NIEBEZPIECZEŃSTWO** oznacza ryzyko wystąpienia obrażeń ciała zagrażających życiu.

Ważne informacje



Ważne informacje, które nie zawierają ostrzeżeń przed zagrożeniami dotyczącymi osób lub mienia, oznaczono symbolem znajdującym się obok.

Inne symbole

Symbol	Znaczenie
▶	Czynność
→	Odsyłacz do innych fragmentów dokumentu
•	Pozycja/wpis na liście
-	Pozycja/wpis na liście (2. poziom)

Tab. 1

1.2 Ogólne wskazówki dotyczące bezpieczeństwa

Wskazówki dla grupy docelowej

Niniejsza instrukcja obsługi jest skierowana do użytkownika instalacji ogrzewczej.

Należy przestrzegać wskazówek zawartych we wszystkich instrukcjach. Ignorowanie tych wskazówek grozi uszkodzeniami materialnymi i urazami cielesnymi ze śmiercią włącznie.

- ▶ Przed obsługą należy przeczytać instrukcje obsługi (źródła ciepła, regulatorów ogrzewania itp.) i zachować je.
- ▶ Postępować zgodnie ze wskazówkami dotyczącymi bezpieczeństwa oraz ostrzegawczymi.

Zastosowanie zgodne z przeznaczeniem

Produktu wolno używać tylko do podgrzewania wody grzewczej i przygotowania c.w.u. w zamkniętych wodnych systemach grzewczych.

Jakiegokolwiek inne użytkowanie uważane jest za niezgodne z przeznaczeniem. Szkody powstałe w wyniku takiego stosowania są wyłączone z odpowiedzialności producenta.

Postępowanie w razie stwierdzenia zapachu gazu

W przypadku ulatniania się gazu występuje niebezpieczeństwo wybuchu. W razie stwierdzenia zapachu gazu przestrzegać poniższych zasad postępowania.

- ▶ Nie dopuszczać do powstawania płomieni i iskieł:
 - Nie palić, nie używać zapalniczek ani zapatek.
 - Nie obsługiwać wyłączników elektrycznych, nie wyciągać wtyczek.
 - Nie używać telefonu ani dzwonka.
- ▶ Zamknąć dopływ gazu na głównym zaworze odcinającym lub na liczniku gazu.
- ▶ Otworzyć okna i drzwi.
- ▶ Ostrzec wszystkich mieszkańców i opuścić budynek.
- ▶ Zapobiec wchodzeniu do budynku osób trzecich.
- ▶ Wezwać straż pożarną, policję i pogotowie gazowe, korzystając z telefonu znajdującego się poza budynkiem.

Niebezpieczeństwo utraty życia wskutek zaccadzenia spalinami

W przypadku ulatniania się spalin występuje zagrożenie dla życia. W razie uszkodzenia lub nieszczelności przewodów spalinowych albo stwierdzenia zapachu spalin przestrzegać poniższych zasad postępowania.

- ▶ Odłączyć źródła ciepła.
- ▶ Otworzyć okna i drzwi.
- ▶ W razie potrzeby ostrzec wszystkich mieszkańców i opuścić budynek.
- ▶ Zapobiec wchodzeniu do budynku osób trzecich.
- ▶ Zawiadomić uprawnioną firmę instalacyjną.
- ▶ Zlecić niezwłoczne usunięcie usterek.

Zagrożenie życia spowodowane przez ulatniający się tlenek węgla

Tlenek węgla (CO) to trujący gaz, który powstaje między innymi przy niepełnym spalaniu paliw kopalnych takich jak olej, gaz lub paliwa stałe.

Zagrożenie powstaje, gdy tlenek węgla ze względu na usterkę lub nieszczelność wycieka z instalacji i niezauważony gromadzi się w pomieszczeniach wewnętrznych.

Tlenek węgla jest bezbarwny, nie ma smaku ani zapachu.

Aby uniknąć niebezpieczeństw spowodowanych tlenkiem węgla:

- ▶ Regularnie zlecać uprawnionej firmie instalacyjnej przeprowadzenie przeglądu instalacji i jej konserwację.
- ▶ Używać czujników CO, które wywołują alarm w razie wycieku CO.
- ▶ Jeżeli istnieje podejrzenie wycieku CO:
 - ostrzec wszystkich mieszkańców i natychmiast opuścić budynek.
 - zawiadomić uprawnioną firmę instalacyjną.
 - zlecić usunięcie usterek.

Przeglądy i konserwacja

Brak czyszczenia, przeglądów i konserwacji lub ich niewłaściwe wykonanie grozi szkodami materialnymi i/lub urazami cielesnymi ze śmiercią włącznie.

- ▶ Prace mogą być wykonywane wyłącznie przez uprawnione firmy instalacyjne.
- ▶ Zlecić niezwłoczne usunięcie usterek.
- ▶ Raz w roku zlecić firmie uprawnionej do wykonywania tego typu prac wykonanie przeglądu, konserwacji i czyszczenia instalacji ogrzewczej.
- ▶ Czyszczenie kotłów zlecać przynajmniej co dwa lata.
- ▶ Zalecamy zawarcie umowy z firmą uprawnioną do wykonywania tego typu prac na wykonanie corocznego przeglądu i konserwacji w zakresie dostosowanym do potrzeb.

Przebudowa i naprawy

Nieprawidłowe wykonanie modyfikacji źródła ciepła bądź innych części instalacji ogrzewczej może spowodować obrażenia ciała i/lub szkody materialne.

- ▶ Prace mogą być wykonywane wyłącznie przez uprawnione firmy instalacyjne.
- ▶ Demontaż obudowy źródła ciepła jest surowo zabroniony.
- ▶ Nie wprowadzać jakichkolwiek zmian do źródła ciepła ani innych części instalacji ogrzewczej.
- ▶ W żadnym wypadku nie zamykać otworów wyrzutowych zaworów bezpieczeństwa. Instalacje grzewcze z podgrzewaczem pojemnościowym c.w.u.: podczas nagrzewania woda może być wyrzucona przez zawór bezpieczeństwa podgrzewacza c.w.u.

Tryb zależny od powietrza w pomieszczeniu

W czasie, w którym źródło ciepła pobiera powietrze do spalania z pomieszczenia zainstalowania, pomieszczenie to musi być wietrzone w wystarczającym stopniu.

- ▶ Otwory nawiewne i wywiewne w drzwiach, oknach i ścianach nie mogą być zamykane lub zmniejszane.
- ▶ Aby zapewnić zgodność z wymogami w zakresie wentylacji, należy uprzednio skonsultować się ze specjalistą:
 - w przypadku wprowadzania zmian konstrukcyjnych (np. wymiany okien i drzwi)
 - w przypadku zabudowy dodatkowych urządzeń odprowadzających powietrze z pomieszczenia na zewnątrz (np. wentylatorów wywiewnych, przewietrzników kuchennych bądź urządzeń klimatyzacyjnych).

Powietrze do spalania/powietrze w pomieszczeniu

Powietrze znajdujące się w pomieszczeniu zainstalowania nie może zawierać substancji palnych bądź agresywnych chemicznie.

- ▶ Nie stosować ani nie składować materiałów łatwopalnych lub wybuchowych (papieru, benzyny, rozcieńczalników, farb itp.) w pobliżu źródła ciepła.
- ▶ Nie stosować ani nie składować substancji powodujących korozję (rozpuszczalników, klejów, środków czyszczących zawierających chlor itp.) w pobliżu źródła ciepła.

Bezpieczeństwo elektrycznych urządzeń do użytku domowego itp.

Aby uniknąć zagrożeń powodowanych przez urządzenia elektryczne, należy przestrzegać następujących przepisów normy EN 60335-1:

„Urządzenie może być używane przez dzieci od 8 roku życia oraz osoby o ograniczonych zdolnościach fizycznych, sensorycznych lub umysłowych lub osoby niemające odpowiedniego doświadczenia i wiedzy, jeśli są one pod nadzorem i zostały poinstruowane pod kątem bezpiecznego użycia urządzenia oraz znają wynikające z tego niebezpieczeństwa. Urządzenie nie może być używane przez dzieci do zabawy. Czyszczenie i konserwacja wykonywana przez użytkownika nie mogą być przeprowadzane przez dzieci bez nadzoru.“

„Aby uniknąć zagrożeń, uszkodzony przewód zasilania sieciowego musi być wymieniony przez producenta, serwis techniczny lub wykwalifikowanego specjalistę.“

2 Informacje o urządzeniu

2.1 Użytkowanie zgodne z przeznaczeniem

Zgodnie z normą PN-B/02414, urządzenie można montować wyłącznie w zamkniętych instalacjach c.o.

Inne zastosowania nie są zgodne z przeznaczeniem. Wynikające z nich szkody nie są objęte odpowiedzialnością.

Zastosowanie kotłów do wytwarzania ciepła technologicznego w zakładach pracy i w przemyśle jest zabronione.

Wskazówki dotyczące dopuszczalnych warunków pracy znajdują się w rozdziałach instrukcji montażu i konserwacji dla instalatora.

2.4 Dane dotyczące zużycia energii

Następujące dane produktu odpowiadają wymogom rozporządzenia UE nr 811/2013 i 812/2013 w ramach uzupełnienia dyrektywy 2017/1369 UE.

Dane produktu	Symbol	Jednostka	7 716 701 490
Typ produktu	–	–	GB172-24 T50
Kocioł grzewczy kondensacyjny	–	–	tak
Ogrzewacz wielofunkcyjny	–	–	tak
Znamionowa moc cieplna	P_{rated}	kW	23
Sezonowa efektywność energetyczna ogrzewania pomieszczeń	η_s	%	93
Klasa wydajności energetycznej	–	–	A
Użytkowa moc cieplna			
Przy znamionowej mocy cieplnej i w reżimie wysokotemperaturowym ¹⁾	P_4	kW	22,8
Przy znamionowej mocy cieplnej na poziomie 30% i w reżimie niskotemperaturowym ²⁾	P_1	kW	7,6
Sprawność elektryczna			
Przy znamionowej mocy cieplnej i w reżimie wysokotemperaturowym ¹⁾	η_4	%	87,6
Przy znamionowej mocy cieplnej na poziomie 30% i w reżimie niskotemperaturowym ²⁾	η_1	%	97,8
Zużycie energii elektrycznej na potrzeby własne			
Przy pełnym obciążeniu	$e_{l,max}$	kW	0,036
Przy częściowym obciążeniu	$e_{l,min}$	kW	0,015
W trybie czuwania	P_{SB}	kW	0,002
Inne dane			
Straty ciepła w trybie czuwania	P_{stby}	kW	0,090
Pobór mocy palnika zapłonowego	P_{ign}	kW	0
Emisja tlenków azotu	NOx	mg/kWh	39
Poziom mocy akustycznej w pomieszczeniu	L_{WA}	dB(A)	48
Dodatkowe informacje dotyczące ogrzewaczy wielofunkcyjnych			
Deklarowany profil obciążeń	–	–	XL
Dzienne zużycie energii elektrycznej	Q_{elec}	kWh	0,149
Roczne zużycie energii elektrycznej	AEC	kWh	33
Dzienne zużycie paliwa	Q_{fuel}	kWh	24,459
Roczne zużycie paliwa	AFC	GJ	19
Wydajność energetyczna uzdatniania c.w.u.	η_{wh}	%	81
Efektywność energetyczna podgrzewania wody	–	–	A

Tab. 2 Karta produktu dot. zużycia energii

- 1) W reżimie wysokotemperaturowym temperatura wody powrotnej na wlocie ogrzewacza wynosi 60 °C, a wody zasilającej na jego wylocie – 80 °C.
- 2) Niska temperatura oznacza 30°C w przypadku kotłów kondensacyjnych i 37 °C w przypadku kotłów niskotemperaturowych, a w przypadku innych ogrzewaczy oznacza temperaturę wody powrotnej 50 °C (na wlocie ogrzewacza).

2.2 Deklaracja zgodności

Konstrukcja i charakterystyka robocza tego wyrobu spełniają wymagania europejskie i krajowe.

 Oznakowanie CE to deklaracja zgodności wyrobu z wszelkimi mającymi zastosowanie przepisami prawnymi UE przewidującymi umieszczenie oznakowania.

Pełny tekst deklaracji zgodności UE dostępny jest w internecie: www.buderus.pl

2.3 Przegląd typów

Kocioł Logamax plus **GB172-24 T50** to gazowy kocioł kondensacyjny ze zintegrowaną pompą układu grzewczego, zaworem 3-drożnym i zintegrowanym, pośrednio ogrzewanym, pojemnościowym podgrzewaczem c.w.u.

3 Przygotowanie kotła do pracy

3.1 Przegląd przyłączy

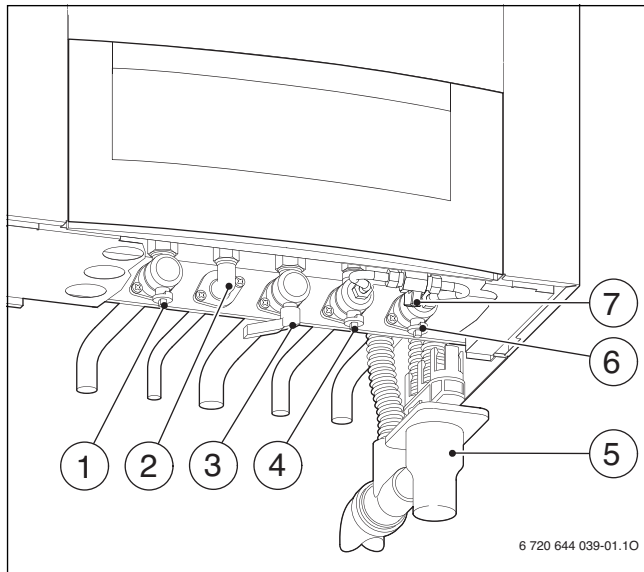

Rys. 1

- [1] Zawór na zasilaniu instalacji ogrzewczej (osprzęt)
- [2] Ciepła woda
- [3] Kurek gazowy (osprzęt)
- [4] Zawór wody zimnej (osprzęt)
- [5] Syfon lejkowy (osprzęt)
- [6] Zawór na powrocie instalacji ogrzewczej (osprzęt)
- [7] Zawór do uzupełniania wody

3.2 Otwarcie kurka gazowego

- ▶ Wcisnąć pokrętkę (w zależności od typu zaworu gazowego) i przekręcić w lewo do oporu (pokrętkę w kierunku przepływu = zawór otwarty).

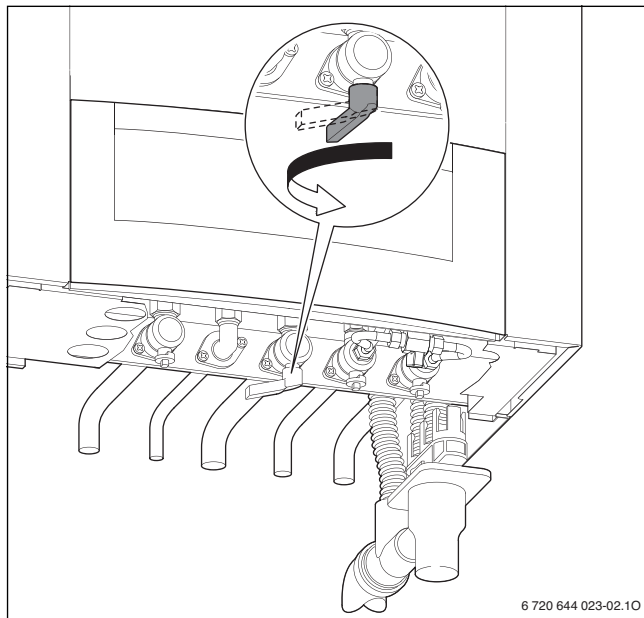

Rys. 2

3.3 Otwarcie zaworów serwisowych

- ▶ Przekręcić czworokąt kluczem w ten sposób, aby nacięcie wskazywało kierunek przepływu.
Nacięcie poprzecznie do kierunku przepływu = zawór zamknięty.

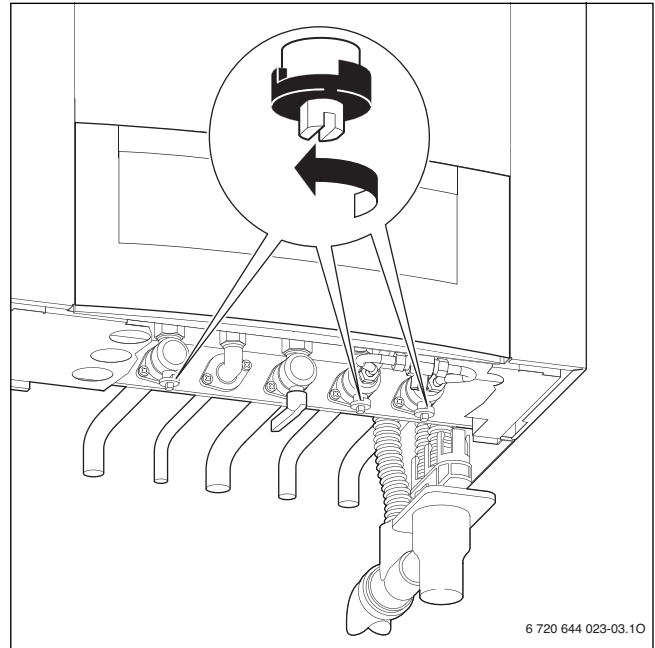

Rys. 3

3.4 Kontrola ciśnienia roboczego w instalacji c.o.

W czasie normalnej pracy ciśnienie robocze wynosi 1 do 2 barów.

- ▶ Jeżeli jest wymagane wyższe ciśnienie wstępne, poinformuj o tym instalator.

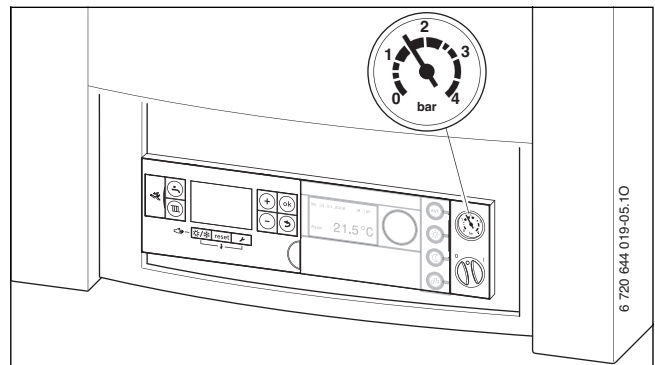

Rys. 4

3.5 Uzupelnianie wody grzewczej



WSKAZÓWKA: Urządzenie może ulec uszkodzeniu

- ▶ Wodę grzewczą należy uzupełniać tylko przy zimnym urządzeniu.



Zawór do uzupełniania wody znajduje się w dolnej części (→ rys. 5).

Ciśnienie maksymalne 3 bary, przy najwyższej temperaturze wody grzewczej, nie wolno go przekroczyć (otworzy się zawór bezpieczeństwa).

- ▶ Otworzyć zawór do uzupełniania wody i napełnić instalację ogrzewczą.

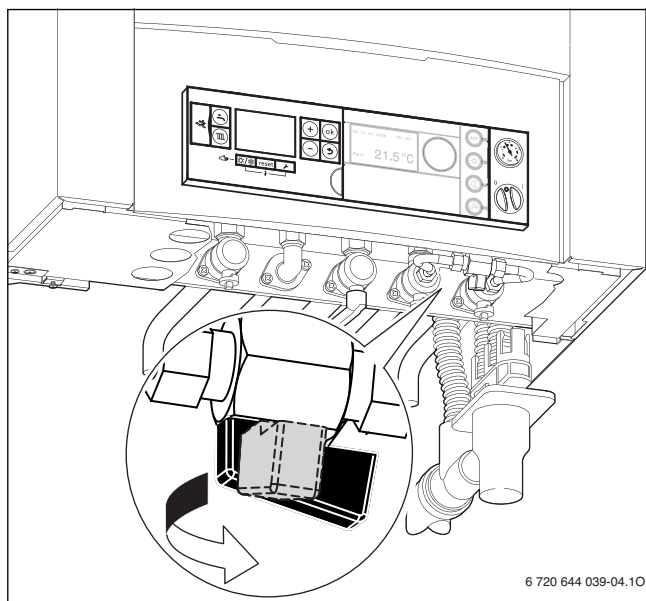

Rys. 5

- ▶ Zamknąć zawór do uzupełniania wody

4 Obsługa

Niniejsza instrukcja obsługi dotyczy tylko kotła.

Zależnie od użytego systemu regulacyjnego niektóre funkcje w obsłudze są zróżnicowane.

Poniższe możliwości systemu regulacyjnego mogą znaleźć zastosowanie:

- Moduł obsługowy RC35-zamontowany na kotle → rys. 6, [8].
- Moduł obsługowy RC35 zamontowany na zewnątrz kotła
- System regulacyjny (automatyka) Logamatic 4000
- Moduł obsługowy RC25 zamontowany na zewnątrz kotła



Dalsze wskazówki znajdują się w instrukcji obsługi systemu regulacyjnego.

4.1 Przegląd elementów obsługi

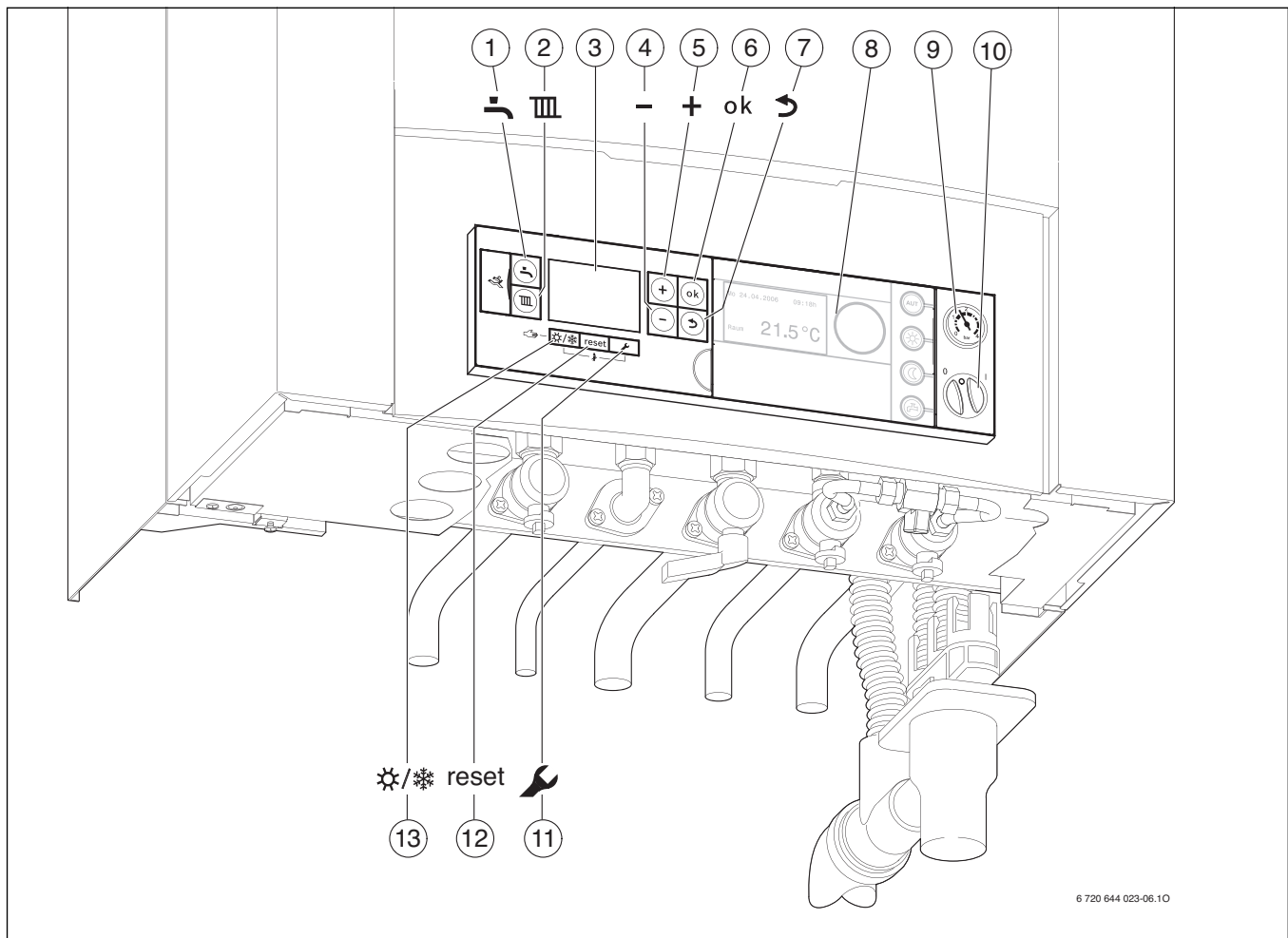

Rys. 6

- [1] Przycisk „Ciepła woda“
- [2] Przycisk „Ogrzewanie“
- [3] Wyświetlacz
- [4] Przycisk "Minus"
- [5] Przycisk "Plus"
- [6] Przycisk „ok“
- [7] Przycisk "Powrót"
- [8] Tutaj można zamontować moduł obsługowy np. Logamatic RC35 (osprzęt)
- [9] Manometr
- [10] Wyłącznik główny
- [11] Przycisk „Serwis“
- [12] Przycisk „reset“
- [13] Przycisk „Tryb letni/Tryb zimowy“

4.2 Wskazania na wyświetlaczu

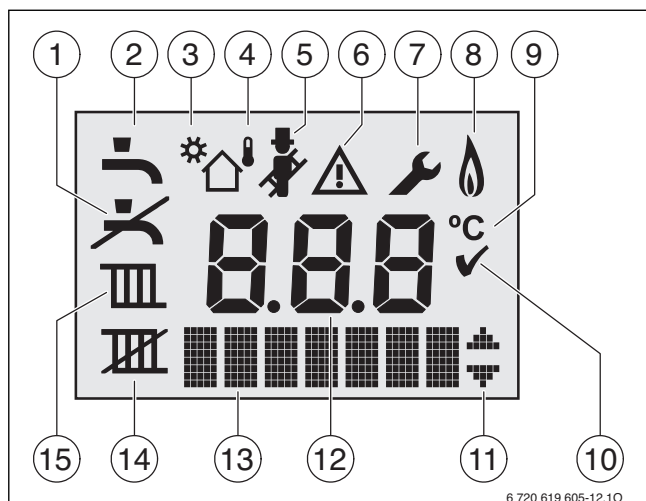

Rys. 7 Wskazania na wyświetlaczu

- [1] Brak trybu c.w.u.
- [2] Tryb podgrzewania wody użytkowej.
- [3] Tryb solarny
- [4] Tryb pogodowy (system regulacyjny z czujnikiem temperatury zewnętrznej)
- [5] Tryb kominiarza
- [6] Usterka
- [7] Tryb serwisowy
- [6 + 7] Tryb konserwacji
- [8] Praca palnika
- [9] Jednostka temperatury °C
- [10] Zapis zakończył się pomyślnie
- [11] Wskazanie dalszych podmenu/funkcji serwisowych, przewertować przyciskiem + i przyciskiem -
- [12] Wskazanie alfanumeryczne (np. temperatura)
- [13] Linijka tekstu
- [14] Brak trybu grzewczego
- [15] Tryb grzewczy

4.3 Włączenie/wyłączenie kotła

Załączenie

- ▶ Załączyć kocioł wyłącznikiem głównym. Wyświetlacz świeci się i wskazuje po krótkim czasie temperaturę kotła.

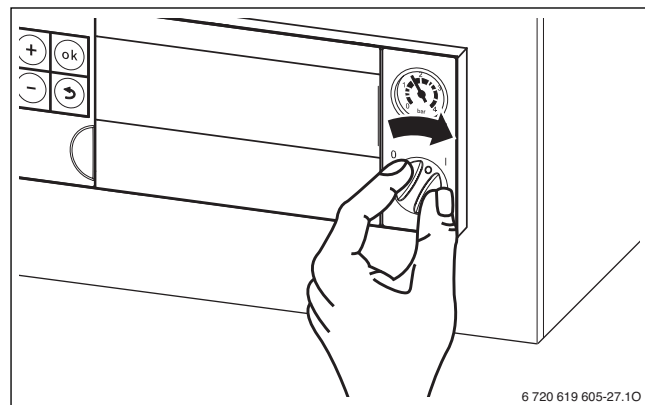

Rys. 8



Po każdym załączeniu uruchamia się program napełnienia syfonu. Na ok. 15 minut kocioł pracuje przy minimalnej mocy grzewczej, aby napełnić syfon kondensatu.

Tak długo jak program napełniania syfonu jest aktywny, miga symbol .

Wyłączenie

- ▶ Wyłączyć kocioł wyłącznikiem głównym. Wyświetlacz gaśnie.
- ▶ Jeżeli urządzenie będzie dłuższy czas wyłączone: uwaga na ochronę przed zamarzaniem (→ Rozdział 4.8).





Kocioł ma zabezpieczenie przed blokadą pompy układu grzewczego, która zapobiega zatarciu się pompy po dłuższej przerwie w pracy.

Przy wyłączonym kotle nie ma zabezpieczenia przed blokadą pompy.



4.4 Załączenie

4.4.1 Załączenie/wyłączenie trybu grzewczego

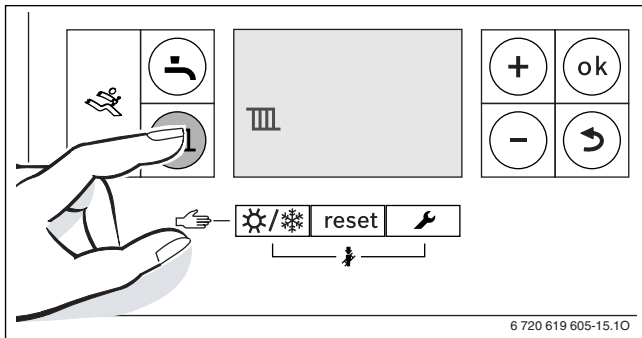
- ▶ Naciskać przycisk  tak często, aż na wyświetlaczu zacznie migać symbol  lub .



Rys. 9 Wskazanie trybu grzewczego

- ▶ Nacisnąć przycisk + lub przycisk -, aby załączyć lub wyłączyć tryb grzewczy:
 -  = tryb grzewczy
 -  = brak trybu grzewczego



WSKAZÓWKA: Niebezpieczeństwo zamarznięcia instalacji ogrzewczej. Przy wyłączonym trybie grzewczym aktywna jest tylko funkcja ochrony kotła przed zamarznięciem.

- ▶ W przypadku mrozu wziąć pod uwagę ochronę przed zamarzaniem (→ str. 12).

 Jeżeli ustawiono „Brak trybu grzewczego“, to trybu grzewczego nie można uaktywnić przez podłączony system regulacyjny.

- ▶ Nacisnąć przycisk **ok**, aby zapisać ustawienie w pamięci. Na krótki czas pojawi się symbol .

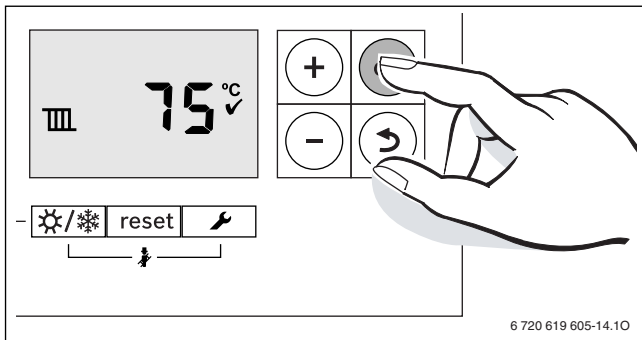

Rys. 10 Wskazanie trybu grzewczego



Przy załączonym palniku pojawi się symbol .

4.4.2 Ustawienie maksymalnej temperatury zasilania

Maksymalną temperaturę zasilania można ustawić w granicach od 30 °C do 82 °C¹⁾ Aktualna temperatura zasilania jest wskazywana na wyświetlaczu.

 Przy instalacjach ogrzewania podłogowego przestrzegać maksymalnie dopuszczalnej temperatury zasilania.

Przy załączonym trybie grzewczym:

- ▶  Nacisnąć przycisk. Na wyświetlaczu miga ustawiona maksymalna temperatura zasilania i symbol .

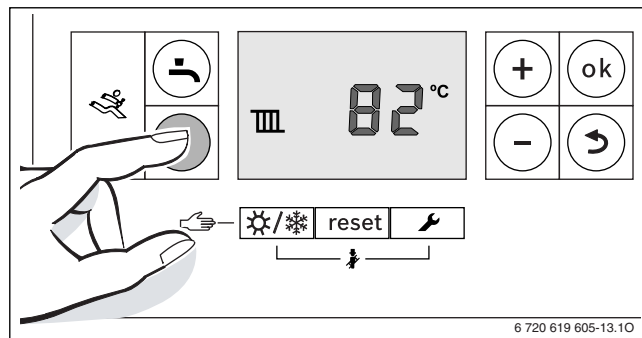

Rys. 11

- ▶ Nacisnąć przycisk + lub przycisk -, aby ustawić żądaną maksymalną temperaturę zasilania.

Temperatura zasilania	Przykład zastosowania
ok. 50 °C	Ogrzewanie podłogowe
ok. 75 °C	Ogrzewanie grzejnikowe
ok. 82 °C	Ogrzewanie konwektorowe

Tab. 3 Maksymalna temperatura zasilania

- ▶ Nacisnąć przycisk **ok**, aby zapisać ustawienie w pamięci. Na krótki czas pojawi się symbol .

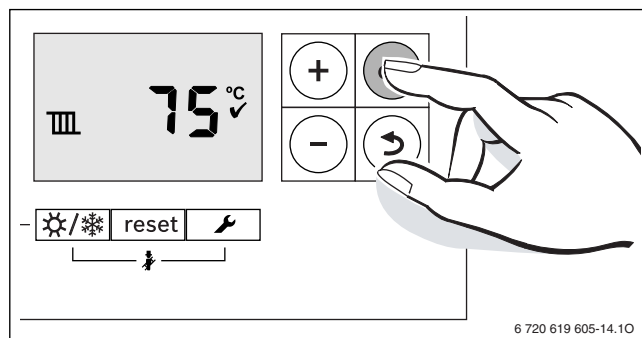



Rys. 12

1) Serwisant może obniżyć wartość maksymalną.



4.5 Ustawienie przygotowania c.w.u.

4.5.1 Załączenie/wyłączenie trybu c.w.u.

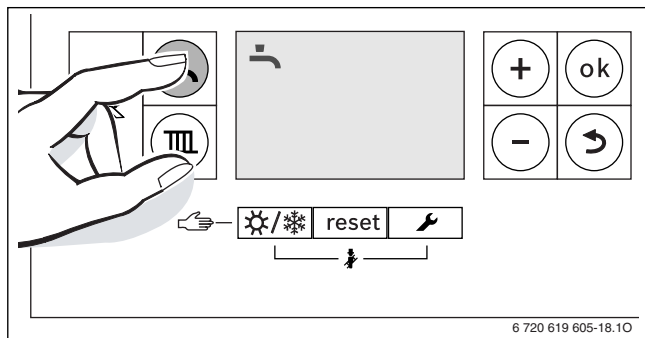
- ▶ Naciskać przycisk  tak często, aż na wyświetlaczu zaczną migać symbol  lub .



Rys. 13 Wskazanie trybu c.w.u.

- ▶ Nacisnąć przycisk **+** lub przycisk **-**, aby ustawić żądany tryb c.w.u.:
 -  = tryb c.w.u.
 -  + **Eco** = tryb eko
 -  = brak trybu c.w.u.



Jeżeli ustawiono „Brak trybu c.w.u.“, to trybu grzewczego nie można uaktywnić przez podłączony system regulacyjny.

- ▶ Nacisnąć przycisk **ok**, aby zapisać ustawienie w pamięci. Na krótki czas pojawi się symbol .

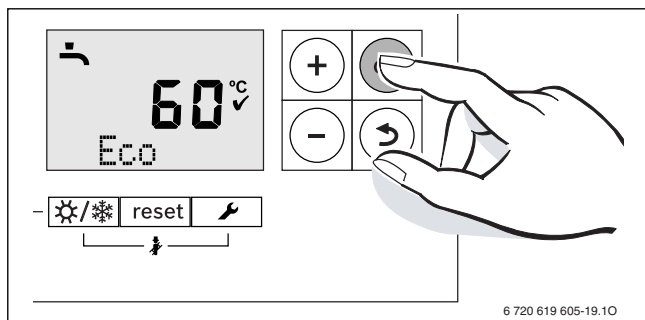

Rys. 14 Wskazanie trybu eco

Przy załączonym palniku pojawi się symbol .

Tryb c.w.u. lub tryb eco

• Tryb c.w.u.

Jeżeli temperatura w podgrzewaczu c.w.u. spadnie poniżej ustawionej temperatury o więcej niż 8 K (°C), to podgrzewacz c.w.u. będzie ponownie podgrzewany do ustawionej temperatury. Następnie kocioł przejdzie do trybu grzewczego.

• Tryb eco

Jeżeli temperatura w podgrzewaczu c.w.u. spadnie poniżej ustawionej temperatury o więcej niż 16 K (°C) to podgrzewacz c.w.u. będzie ponownie podgrzewany do ustawionej temperatury. Następnie kocioł przejdzie do trybu grzewczego.

4.5.2 Ustawienie temperatury c.w.u.

- ▶ Ustawić c.w.u. lub tryb eco (→ roz. 4.5.1).
- ▶  Nacisnąć przycisk. Ustawiona temperatura ciepłej wody miga.

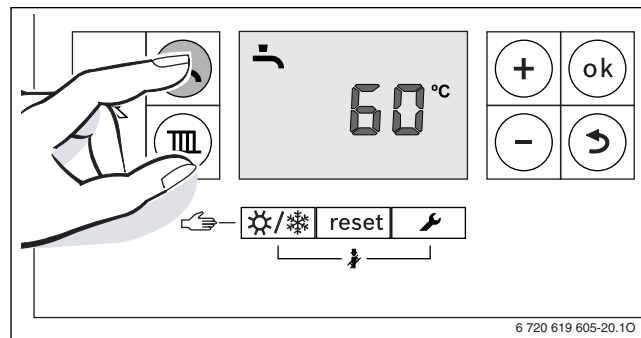

Rys. 15

- ▶ Nacisnąć przycisk **+** lub przycisk **-**, aby ustawić żądaną temperaturę c.w.u. na wartość od 40 do 60 °C.
- ▶ Nacisnąć przycisk **ok**, aby zapisać ustawienie w pamięci. Na krótki czas pojawi się symbol .

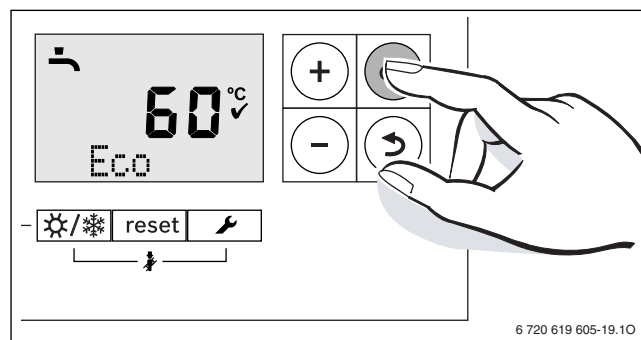

Rys. 16



Aby zapobiec zanieczyszczeniu bakteryjnemu, np. legionella, zalecamy ustawić temperaturę c.w.u. na co najmniej 55 °C.



OSTRZEŻENIE: Oparzenie!

- ▶ Podczas normalnego użytkowania temperaturę wody ustawiać nie wyższą niż 60 °C.

4.6 Ustawienie systemu regulacyjnego



Po podłączeniu systemu regulacyjnego zmieniają się niektóre z przedstawionych tu funkcji. System regulacyjny i sterownik bazowy wymieniają między sobą parametry nastawcze.



Należy stosować się do instrukcji obsługi używanego systemu regulacyjnego. Znajdują się w niej informacje,

- ▶ jak ustawić tryb pracy i krzywą grzewczą w przypadku regulacji pogodowej,
- ▶ jak ustawić temperaturę pomieszczenia,
- ▶ jak można ogrzewać ekonomicznie i oszczędzać energię.

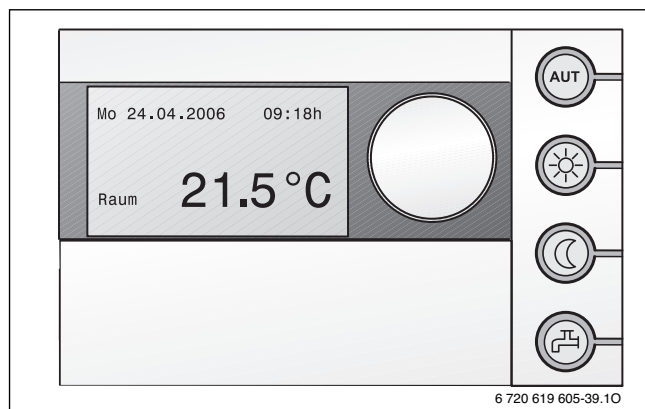

Rys. 17 Przykład modułu obsługowego RC35 (osprzet)

4.7 Załączenie/wyłączenie ręcznego trybu letniego



Pompa układu grzewczego, a tym samym ogrzewanie, są wyłączone. Funkcja przygotowania c.w.u. jak również zasilanie napięciowe dla systemu regulacyjnego pozostają niezmienione.



WSKAZÓWKA: Niebezpieczeństwo zamarznięcia instalacji ogrzewczej. W trybie letnim istnieje zagrożenie zamarznięciem kotła.

- ▶ W przypadku mrozu wziąć pod uwagę zabezpieczenie przed zamarznięciem (→ str. 12).

Załączenie ręcznego trybu letniego:

- ▶ Naciskać przycisk  tak często, aż na wyświetlaczu zacznie migać symbol .

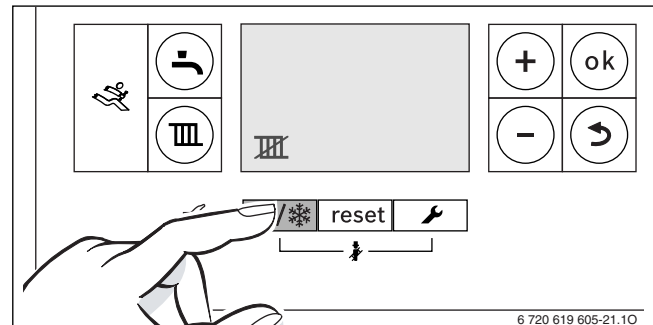

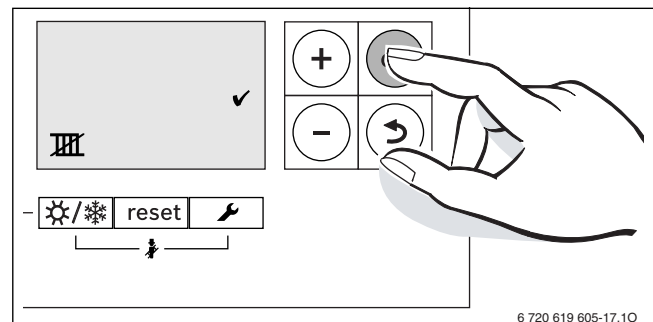

Rys. 18

- ▶ Nacisnąć przycisk **ok**, aby zapisać ustawienie w pamięci. Na krótki czas pojawi się symbol .



Rys. 19

Wyłączenie trybu letniego

- ▶ Naciskać przycisk  tak często, aż na wyświetlaczu zacznie migać symbol .
- ▶ Nacisnąć przycisk **ok**, aby zapisać ustawienie w pamięci. Na krótki czas pojawi się symbol .

Dalsze wskazówki znajdują się w instrukcji obsługi systemu regulacyjnego.

4.8 Ustawienie ochrony przed zamarzaniem

Ochrona przed zamarzaniem dla instalacji ogrzewczej:

- ▶ Ustawić maksymalną temperaturę zasilania na 30 °C (→ roz. 4.4.2).
- lub**- Jeżeli kocioł ma pozostać wyłączony:
- ▶ zlecić instalatorowi domieszanie do zładu c.o. środka przeciwko zamarzaniu (patrz instrukcja montażu) i spuszczenie wody z obiegu c.w.u.

Dalsze wskazówki znajdują się w instrukcji obsługi systemu regulacyjnego.

Ochrona podgrzewacza pojemnościowego przed zamarzaniem:

Także przy wyłączonym przygotowaniu c.w.u. jest zapewnione zabezpieczenie podgrzewacza przed zamarznięciem.

- ▶ Ustawić brak trybu c.w.u.  (→ roz. 4.5.1).

5 Wskazówki dotyczące oszczędzania energii

Oszczędne ogrzewanie

Kocioł jest tak skonstruowany, aby zużycie gazu było niskie, a komfort wysoki. Odpowiednio do każdorazowego zapotrzebowania ciepła mieszkania jest regulowany dopływ gazu do palnika. Jeżeli zapotrzebowanie ciepła zmniejsza się, kocioł będzie pracował dalej, ale z małym płomieniem płomieniem. Instalator nazywa ten proces stałą regulacją. Przez ciągłą regulację zmniejszają się wahania temperatury, a równomierny staje się rozdział ciepła w pomieszczeniach. Dzięki temu może się zdarzyć, że kocioł pracuje dłużej, ale używa jednak mniej gazu niż kocioł, który stale się załącza i wyłącza.

Przeгляд/konserwacja

W celu utrzymania możliwie jak najniższego zużycia gazu i zachowania możliwie przez długi czas możliwie niskiej szkodliwości dla środowiska, zaleca się zawarcie z uprawnioną firmą specjalistyczną umowy na wykonywanie corocznego przeglądu kotła.

Układ regulacji instalacji ogrzewczej

W Niemczech zgodnie z § 12 ustawy o oszczędzaniu energii (EnEV) zalecana jest regulacja ogrzewania przy pomocy regulatora temperatury pomieszczenia lub pogodowego z zaworami termostatycznymi.

Dalsze wskazówki znajdują się w odnośnej instrukcji montażu i obsługi regulatora.

Zawory termostatyczne

Aby osiągnąć każdorazowo żądaną temperaturę pomieszczenia, należy całkowicie otworzyć zawory termostatyczne. Dopiero wtedy, gdy po dłuższym czasie temperatura nie jest osiągnięta, można na regulatorze zmienić żądaną temperaturę pomieszczenia.

Ogrzewanie podłogowe

Nie ustawiać temperatury zasilania wyższej niż zalecana przez producenta maksymalna temperatura zasilania.

Wietrzenie

Nie pozostawiać stale uchylonych okien do wietrzenia. W przeciwnym razie z pomieszczenia stale będzie uchodzić ciepło, bez znaczącej poprawy temperatury powietrza w pomieszczeniu. Lepsze jest całkowite otwarcie okien na krótki czas.

Podczas wietrzenia należy zamknąć zawory termostatyczne.

Pompa cyrkulacyjna

Ewentualną pompę cyrkulacyjną dla c.w.u. ustawić za pomocą programu czasowego zgodnie z indywidualnymi potrzebami użytkownika (np. rano, w południe, wieczorem).

6 Usuwanie usterek

Sterownik Logamatic BC25 nadzoruje wszystkie części składowe odpowiedzialne za regulację, sterowanie i bezpieczeństwo.

Jeżeli podczas pracy wystąpi usterka, to wskazywany będzie kod usterki.

Jeżeli miga kod usterki:

- ▶ wyłączyć i ponownie załączyć kocioł.

-lub-

- ▶ Przycisk **reset** naciskać tak długo, aż linijka tekstowa wskaże **Reset**. Po włączeniu kotła na wyświetlaczu pojawi się wartość temperatury zasilania.

Jeżeli nie można usunąć usterek:

- ▶ Powiadomić telefonicznie uprawniony zakład instalacyjny lub serwis, podać kod usterki i dane urządzenia.

Dane urządzenia

Jeżeli zamierzają Państwo skontaktować się z serwisem, to wskazane jest podanie dokładniejszych informacji na temat posiadanego kotła. Informacje te znajdują się na tabliczce znamionowej lub naklejce z typem kotła znajdującej się na obudowie.

Logamax plus (np. GB172-24 T50.....)

Numer seryjny:.....

Data uruchomienia:.....

Wykonawca instalacji:.....

7 Konserwacja

Przeгляды i konserwacja

Użytkownik ponosi odpowiedzialność za bezpieczeństwo i wpływ instalacji ogrzewczej na środowisko.

Należy zawrzeć z uprawnioną firmą specjalistyczną umowę na wykonywanie corocznych przeglądów i zależnych od potrzeb czynności konserwacyjnych. Zapewni to użytkownikowi wysoką sprawność kotła przy ekologicznym spalaniu.

Czyszczenie obudowy

Obudowę przetrzeć wilgotną szmatką. Nie używać ostrych lub żrących środków czyszczących.

8 Ochrona środowiska i utylizacja

Ochrona środowiska to jedna z podstawowych zasad działalności grupy Bosch. Jakość produktów, ekonomiczność i ochrona środowiska stanowią dla nas cele równorzędne. Ścisłe przestrzegane są ustawy i przepisy dotyczące ochrony środowiska. Aby chronić środowisko, wykorzystujemy najlepsze technologie i materiały, uwzględniając przy tym ich ekonomiczność..

Opakowania

Nasza firma uczestniczy w systemach przetwarzania opakowań, działających w poszczególnych krajach, które gwarantują optymalny recykling.

Wszystkie materiały stosowane w opakowaniach są przyjazne dla środowiska i mogą być ponownie przetworzone.

Zużyty sprzęt

Stare urządzenia zawierają materiały, które mogą być ponownie wykorzystane.

Moduły można łatwo odłączyć. Tworzywa sztuczne są oznakowane. W ten sposób różne podzespoły można sortować i ponownie wykorzystać lub zutylizować

Zużyty sprzęt elektryczny i elektroniczny



Zużyty sprzęt elektryczny i elektroniczny musi być gromadzony oddzielnie i poddawany recyklingowi w sposób zgodny z przepisami o ochronie środowiska (europejska dyrektywa w sprawie zużytego sprzętu elektrycznego i elektronicznego).

W celu utylizacji zużytego sprzętu elektrycznego i elektronicznego należy skorzystać z systemu zbiórki tego typu odpadów obowiązującego w danym kraju.

9 Skrócona instrukcja obsługi

Włączenie/wyłączenie kotła

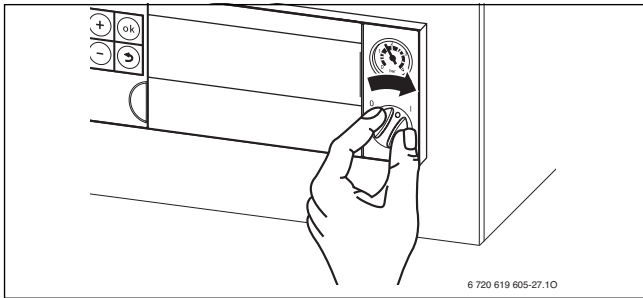

Załączenie/wyłączenie trybu grzewczego

- ▶ Nacisnąć przycisk tak często, aż na wyświetlaczu zacznie migać symbol lub .

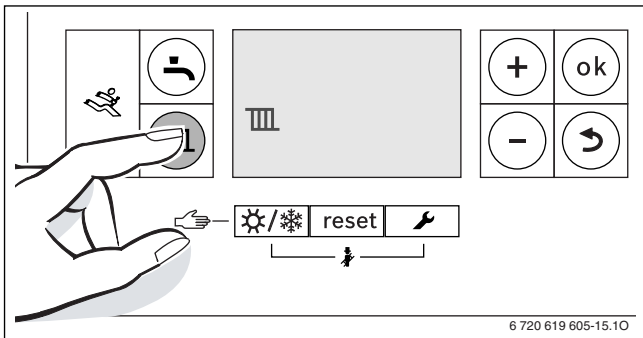

- ▶ Nacisnąć przycisk lub przycisk , aby załączyć lub wyłączyć tryb grzewczy:
 - = tryb grzewczy
 - = brak trybu grzewczego
- ▶ Nacisnąć przycisk **ok**, aby zapisać ustawienie w pamięci.

Załączenie/wyłączenie trybu c.w.u.

- ▶ Nacisnąć przycisk tak często, aż na wyświetlaczu zacznie migać symbol lub .

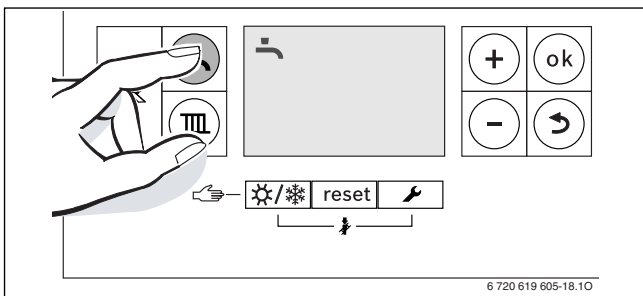

Rys. 20 Wskazanie trybu c.w.u.

- ▶ Nacisnąć przycisk lub przycisk , aby ustawić żądany tryb c.w.u.:
 - = tryb c.w.u.
 - + **Eco** = tryb eko
 - = brak trybu c.w.u.
- ▶ Nacisnąć przycisk **ok**, aby zapisać ustawienie w pamięci. Na krótki czas pojawi się symbol .

Ustawienie systemu regulacyjnego (osprzęt)

Patrz instrukcja obsługi systemu regulacyjnego.

Ustawienie maksymalnej temperatury zasilania

- ▶ Nacisnąć przycisk.

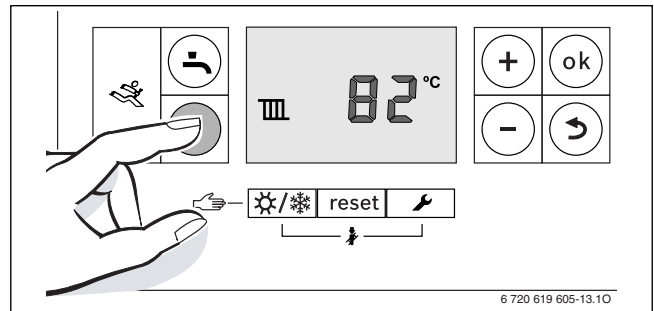

- ▶ Nacisnąć przycisk lub przycisk , aby ustawić maksymalną temperaturę zasilania.

Ustawienie temperatury c.w.u.

- ▶ Nacisnąć przycisk.

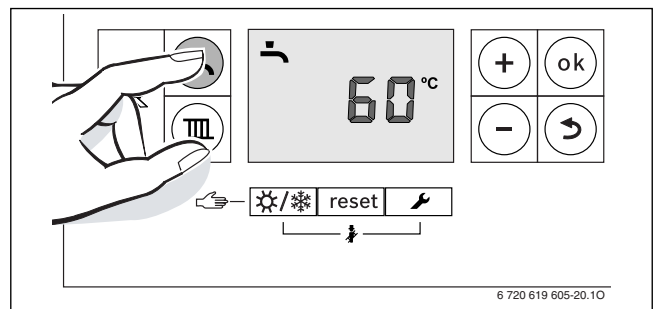

- ▶ Nacisnąć przycisk lub przycisk , aby ustawić żądaną temperaturę c.w.u.:
- ▶ Nacisnąć przycisk **ok**, aby zapisać ustawienie w pamięci.

Załączenie/wyłączenie ręcznego trybu letniego

- ▶ Nacisnąć przycisk tak często, aż na wyświetlaczu zacznie migać symbol .

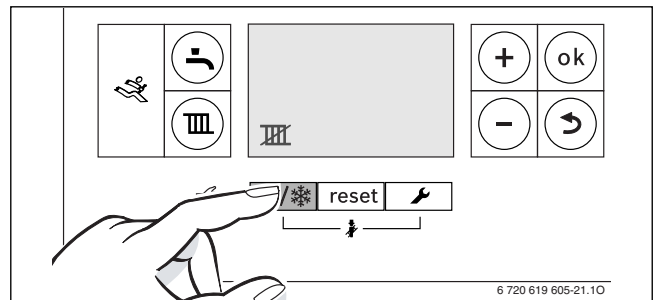

Rys. 21

- ▶ Nacisnąć przycisk **ok**, aby zapisać ustawienie w pamięci.

Ustawienie ochrony przed zamarzaniem

- ▶ Ustawić maksymalną temperaturę zasilania na 30°C.

Notatki

Buderus

Robert Bosch Sp. z o.o.
ul. Jutrzenki 105
02-231 Warszawa
Infolinia Buderus 801 777 801
www.buderus.pl